



FR. Source lumineuse (LED seulement) remplaçable par l'utilisateur
 EN. User replaceable light source (LED only)
 DE. Vom Benutzer austauschbare Lichtquelle (nur LED)
 IT. Sorgente luminosa sostituibile dall'utente (solo LED)
 ES. Fuente de luz reemplazable por el usuario (solo LED)
 PL. Źródło światła wymieniane przez użytkownika (tylko LED)



FR. Alimentation remplaçable par l'utilisateur
 EN. User replaceable power supply
 DE. Vom Benutzer austauschbares Netzteil
 IT. Alimentatore sostituibile dall'utente
 ES. Fuente de alimentación reemplazable por el usuario
 PL. Zasilacz wymienialny przez użytkownika

FR. Ce produit contient une source lumineuse de classe énergétique:
 EN: This product contains a light source of energy class:
 DE: Dieses Produkt enthält eine Lichtquelle der Energieklasse:
 IT: Questo prodotto contiene una sorgente luminosa di classe energetica:
 ES: Este producto contiene una fuente de luz de clase energética:
 PL: Ten produkt zawiera źródło światła nr o klasie energetycznej:

ref.999207



1) Consignes générales de sécurité - General safety instructions - Allgemeine Sicherheitshinweise Istruzioni generali di sicurezza - Instrucciones generales de seguridad - Ogólne instrukcje bezpieczeństwa

- FR**
- L'installation du produit devra être réalisée par un électricien ou toute autre personne qualifiée et conformément aux normes en vigueur dans le pays d'installation. Pour procéder à l'installation ou à toute intervention de maintenance ou d'entretien, mettre le réseau électrique hors tension.
 - Ce produit ne peut pas être couvert directement par un matériau isolant
 - Ne pas regarder directement la source lumineuse.
 - Ne jamais toucher le produit lorsqu'il est en fonctionnement, ou lorsqu'il vient juste d'être éteint.
 - Ne pas utiliser de cordon d'alimentation endommagé ou modifié afin d'éviter tout risque d'incendie, de choc électrique.
 - Avant utilisation, s'assurer que le produit n'a pas été endommagé. Si une détérioration est constatée, ne pas utiliser le produit.

- Le câble ou le cordon extérieur souple de ce luminaire ne peut pas être remplacé. Si le câble est endommagé, le luminaire doit être recyclé.
- Garantie légale de deux ans à compter de la date d'achat contre les défauts de fabrication, pannes et dysfonctionnements du produit sous réserve d'une utilisation conforme aux informations du présent manuel d'utilisation. Arlux étend à un an la garantie de ce produit, soit trois ans au total.
- Cette garantie ne couvre pas les défauts et détériorations provoqués par une utilisation inappropriée ou le vieillissement naturel. Pendant la période de garantie, avec la preuve d'achat de l'article, prendre contact avec le point de vente qui procédera au remplacement ou au remboursement du produit concerné.



Points de collecte sur www.quefairedemesdechets.fr
 Privilégiez la réparation ou le don de votre appareil !

- EN**
- The product must be installed by an electrician or any other qualified person and in accordance with the standards in force in the country of installation. To proceed with the installation or any maintenance or servicing work, disconnect the electrical supply.
 - This product cannot be directly covered by insulating material
 - Do not look directly at the light source.
 - Never touch the product when it is in operation, or when it has just been switched off.
 - Do not use a damaged or modified power cord to avoid any risk of fire or electric shock.
 - Before use, make sure that the product has not been damaged. If deterioration is observed, do not use the product.

- The flexible exterior cable or cord of this fixture cannot be replaced. If the cable is damaged, the luminaire must be recycled.
- Two-year legal warranty from the date of purchase against manufacturing defects, breakdowns and malfunctions of the product subject to use in accordance with the information in this user manual. Arlux extends the warranty for this product to one year, for a total of three years.
- This warranty does not cover defects and deterioration caused by improper use or natural ageing. During the warranty period, with proof of purchase of the item, contact the point of sale which will replace or refund the product concerned.

- DE**
- Das Produkt muss von einem Elektriker oder einer anderen qualifizierten Person und gemäß den im Installationsland geltenden Normen installiert werden. Trennen Sie die Stromversorgung, um mit der Installation oder Wartungs- oder Instandhaltungsarbeiten fortzufahren.
 - Achten Sie bei der Installation des Strahlers in Band 2 darauf, dass das Netzteil außerhalb von Band 2 installiert wird.
 - Dieses Produkt darf nicht direkt mit Isoliermaterial abgedeckt werden
 - Blicken Sie nicht direkt in die Lichtquelle.
 - Berühren Sie das Produkt niemals, wenn es in Betrieb ist oder gerade ausgeschaltet wurde.
 - Verwenden Sie kein beschädigtes oder modifiziertes Netzkabel, um Brand- oder Stromschlaggefahr zu vermeiden.
 - Stellen Sie vor Gebrauch sicher, dass das Produkt nicht beschädigt wurde. Wenn eine Verschlechterung beobachtet wird, verwenden Sie das Produkt nicht.

- Das flexible Außenkabel dieser Leuchte kann nicht ersetzt werden. Wenn das Kabel beschädigt ist, muss die Leuchte recycelt werden.
- Zwei Jahre gesetzliche Gewährleistung ab Kaufdatum gegen Herstellungsfehler, Ausfälle und Fehlfunktionen des Produkts bei Verwendung gemäß den Informationen in dieser Bedienungsanleitung. Arlux verlängert die Garantie für dieses Produkt auf ein Jahr, also insgesamt drei Jahre.
- Diese Garantie erstreckt sich nicht auf Mängel und Verschlechterungen, die durch unsachgemäßen Gebrauch oder natürliche Alterung verursacht wurden. Wenden Sie sich während der Garantiezeit mit dem Kaufbeleg des Artikels an die Verkaufsstelle, die das betreffende Produkt ersetzt oder erstattet.

- IT**
- Il prodotto deve essere installato da un elettricista o altra persona qualificata e secondo le norme vigenti nel paese di installazione. Per procedere con l'installazione o qualsiasi lavoro di manutenzione o assistenza, scollegare l'alimentazione elettrica.
 - Per l'installazione del riflettore nel volume 2, assicurarsi che l'alimentatore sia installato all'esterno del volume 2.
 - Questo prodotto non può essere ricoperto direttamente da materiale isolante
 - Non guardare direttamente la fonte di luce.
 - Non toccare mai il prodotto quando è in funzione o appena spento.
 - Non utilizzare un cavo di alimentazione danneggiato o modificato per evitare qualsiasi rischio di incendio o scossa elettrica.

- Prima dell'uso, assicurarsi che il prodotto non abbia subito danni. Se si osserva un deterioramento, non utilizzare il prodotto.
- Il cavo esterno flessibile o il cavo di questo apparecchio non può essere sostituito. Se il cavo è danneggiato, l'apparecchio deve essere riciclato.
- Garanzia legale di due anni dalla data di acquisto contro difetti di fabbricazione, guasti e malfunzionamenti del prodotto oggetto di utilizzo in conformità con le informazioni contenute nel presente manuale d'uso. Arlux estende la garanzia per questo prodotto ad un anno, per un totale di tre anni.
- Questa garanzia non copre i difetti e il deterioramento causati da un uso improprio o dall'invecchiamento naturale. Durante il periodo di garanzia, con la prova di acquisto dell'articolo, contattare il punto vendita che provvederà alla sostituzione o al rimborso del prodotto interessato.

- ES**
- El producto debe ser instalado por un electricista o cualquier otra persona calificada y de acuerdo con las normas vigentes en el país de instalación. Para proceder con la instalación o cualquier trabajo de mantenimiento o servicio, desconecte el suministro eléctrico.
 - Para la instalación del foco en el volumen 2, asegúrese de que la fuente de alimentación esté instalada fuera del volumen 2.
 - Este producto no puede cubrirse directamente con material aislante
 - No mire directamente a la fuente de luz.
 - Nunca toque el producto cuando esté en funcionamiento o recién apagado.
 - No utilice un cable de alimentación dañado o modificado para evitar cualquier riesgo de incendio o descarga eléctrica.

- Antes de usar, asegúrese de que el producto no haya sufrido daños. Si se observa deterioro, no utilice el producto.
- El cable o cordón exterior flexible de este aparato no se puede reemplazar. Si el cable está dañado, la luminaria debe reciclarse.
- Garantía legal de dos años desde la fecha de compra contra defectos de fabricación, averías y mal funcionamiento del producto objeto de uso de acuerdo con la información de este manual de usuario. Arlux amplía la garantía de este producto a un año, para un total de tres años.
- Esta garantía no cubre los defectos y deterioros causados por un uso inadecuado o el envejecimiento natural. Durante el período de garantía, con el comprobante de compra del artículo, comuníquese con el punto de venta que reemplazará o reembolsará el producto en cuestión.

- PL**
- Produkt musi być zainstalowany przez elektryka lub inną wykwalifikowaną osobę zgodnie z normami obowiązującymi w kraju instalacji. Aby przystąpić do instalacji lub jakichkolwiek prac konserwacyjnych lub serwisowych, odłącz zasilanie elektryczne.
 - W przypadku instalacji reflektora w tomie 2 należy upewnić się, że zasilacz jest zainstalowany poza tomem 2.
 - Ten produkt nie może być bezpośrednio przykryty materiałem izolacyjnym
 - Nie patrz bezpośrednio na źródło światła.
 - Nigdy nie dotykaj produktu, gdy jest włączony lub właśnie został wyłączony.
 - Nie używaj uszkodzonego lub zmodyfikowanego przewodu zasilającego, aby uniknąć ryzyka pożaru lub porażenia prądem.

- Przed użyciem upewnij się, że produkt nie jest uszkodzony. W przypadku zaobserwowania pogorszenia jakości nie należy używać produktu.
- Elastyczny zewnętrzny kabel lub przewód tego urządzenia nie może być wymieniony. Jeśli kabel jest uszkodzony, oprawę należy poddać recyklingowi.
- Dwuletnia gwarancja prawna liczona od daty zakupu na wady produkcyjne, awarie i wadliwe działanie produktu pod warunkiem użytkowania zgodnie z informacjami zawartymi w niniejszej instrukcji obsługi. Arlux przedłuża gwarancję na ten produkt do jednego roku, łącznie na trzy lata.
- Niniejsza gwarancja nie obejmuje wad i uszkodzeń spowodowanych niewłaściwym użytkowaniem lub naturalnym starzeniem. W okresie gwarancyjnym wraz z dowodem zakupu należy skontaktować się z punktem sprzedaży, który wymieni lub zwróci reklamowany produkt.

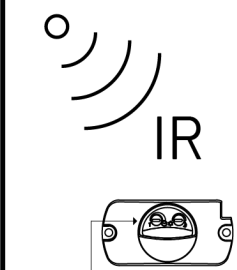
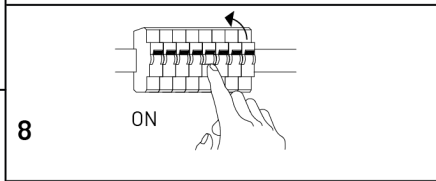
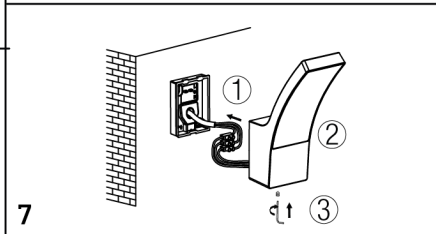
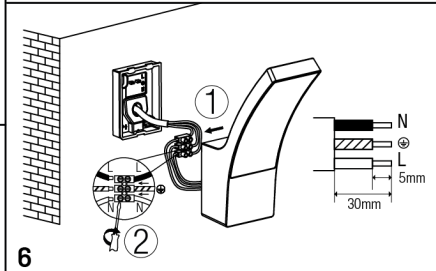
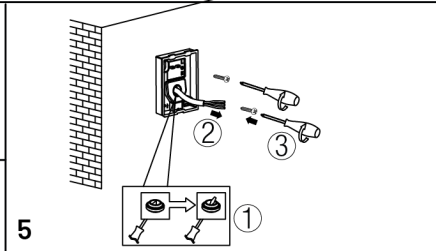
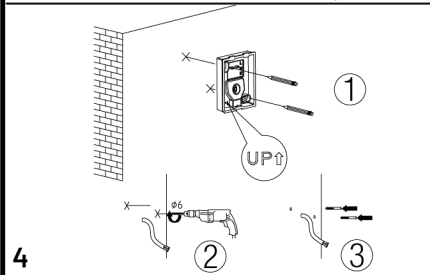
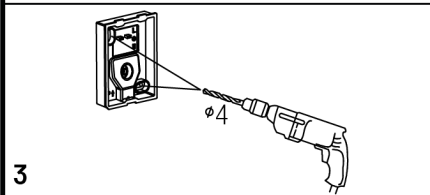
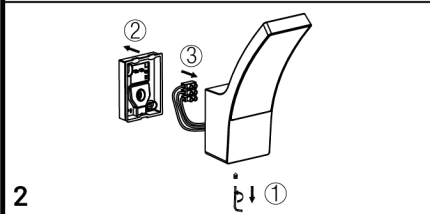
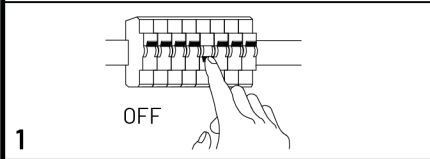
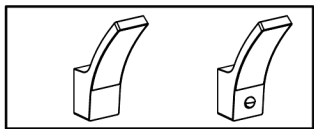

MAX. 7m
ANGLE 120°

TIME	TIME	TIME
5 sec	2 min	5 min

MIN: 5sec
MAX: 5min

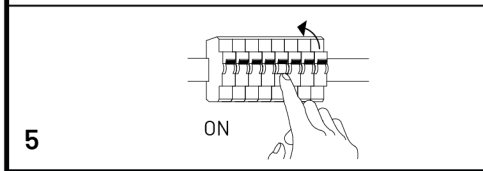
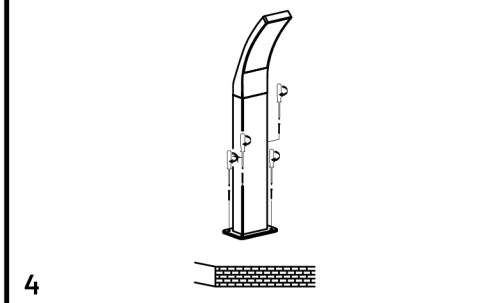
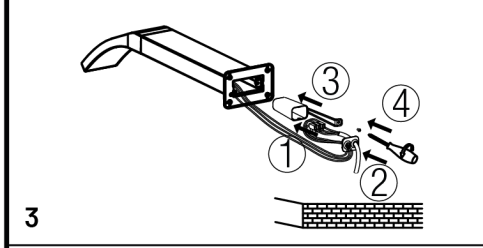
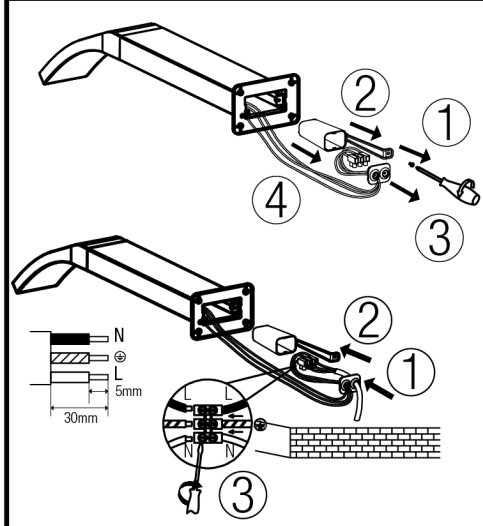
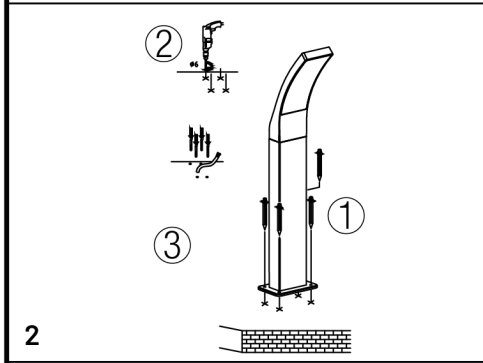
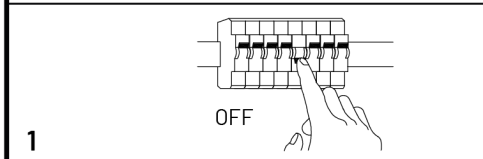
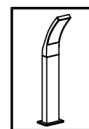
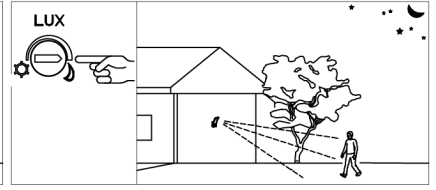
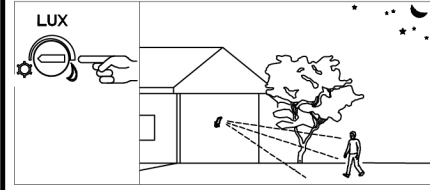
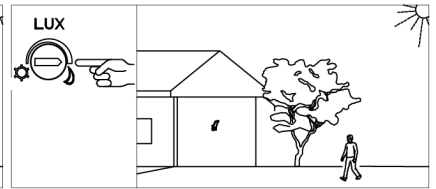
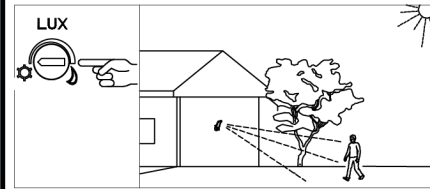

Remplacement des composants - Replacement of components - Austausch von Komponenten -
 Sostituzione di componenti - Sustitución de componentes - Wymiana komponentów

